

取扱説明書
保証書付

呼気アルコール検知器

AF-50AD



もくじ

ご使用前に

1.1 注意事項.....	2
1.2 各部の名称.....	4

基本操作

2.1 測定準備.....	4
2.2 操作・測定方法.....	5
2.3 トラブルシューティング.....	7

基本メニューと設定方法

3.1 測定結果.....	8
3.2 測定結果グラフ表示.....	8
3.3 アラーム設定値.....	9
3.4 単位.....	9
3.5 画面の明るさ.....	9
3.6 音量.....	10
3.7 インフォメーション.....	10
3.8 言語.....	11

必要なときに

○仕様.....	11
○保証書.....	12

製品を誤った方法で使用いたしますと、重大な事故につながる恐れがあります。この取扱説明書をよくお読みいただき、正しく安全にご使用ください。また、必要な時にはすぐに取り出せるよう、身近に大切に保管してください。

本製品は個人用のアルコール検知器です。

道路交通法第 65 条第 1 項に

「何人も、酒気を帯びて車両等を運転してはならない」と遵守事項が定められています。

本器のデータは飲酒の有無を判断するための一つの判断材料であって、運転の可否を判断するものではありません。測定結果に基づいて、車両の運転や機器の操作などを行って良いか否かの判断に対して、本器の製造者、および販売に携わる関係者は一切責任を負いません。

- 少量のアルコールでも飲酒運転は認められません。飲酒運転できるかできないかを特定するための道具として使用しないでください。
- アルコール検知器を使用する前に取扱説明書をよくお読みになり、呼気測定を行ってください。
- 呼気測定は飲食または喫煙の 30 分以降に行ってください。もし呼気測定の 30 分以内に飲食または喫煙をした場合は、正確な値が測定できない可能性があります。
- 食物、飲料等が口内に残っている場合は、必ず測定前に水でうがいをしてください。正確な値が測定できない場合があります。
- 口内に残存アルコールの影響がある場合は正確な測定ができません。
- 洗口液、液体歯磨き、口臭予防スプレー等アルコールが含有されているものを口に含んで呼気測定を行うと測定結果に影響を与えます。その場合は 30 分以上待つか口内を水ですすいでください。
- タバコの煙を呼気測定で吹きつけしないでください。センサーにダメージを与える可能性があります。
- 強く吹き過ぎると唾液がセンサーに流れ込みダメージを与える可能性があります。ゆっくり長く吹き込んでください。
- 検知器内部に金属を入れたり、水等の液体をかけたり浸したり、濡れた手で使用しないでください。
ショートや発熱により火災、製品の損傷もしくは感電するおそれがあります。
- 分解・改造はしないでください。感電や故障の原因となります。
- 製品に油性ペンなどで記入した直後に呼気測定を行わないでください。油性ペンのインクが揮発してアルコールが検出される場合やウォームアップに時間を要す場合があります。
- アルコールを含有する消臭剤、芳香剤、壁紙や掃除用クリーナー等がある部屋で呼気測定を行わないでください。揮発してアルコールが検出される場合やウォームアップに時間を要す場合があります。

- アルコールを含有する香水、化粧品、ヘアトニック、汗拭きシート等を使用した直後に呼気測定を行わないでください。揮発してアルコールが検出される場合やウォームアップに時間を要す場合があります。
- アルコールを含有する香水、化粧品、ヘアトニック、汗拭きシート等が入ったカバン等にアルコール検知器を保管していると、揮発してアルコールが検出される場合やウォームアップに時間を要す場合があります。
- アルコール濃度が検出されるには飲酒してから 30 分以上かかります。飲酒直後はアルコールが検出されない場合があります。
- バッテリー残量表示が空になった場合は、乾電池を交換してください。作動していても正確な測定が出来ない場合があります。
- 取扱説明書に記載の使用温度範囲内で呼気測定を行ってください。
- 日の当たる車内等、異常に温度が高くなる場所に置かないでください。異常動作や誤検知する場合があります。また、樹脂部品の変形や劣化が発生する場合があります。
- 冬季は、室温が 0℃以下になる場合があります。必ず使用温度範囲内でご使用ください。
- 測定結果のアルコール濃度により、ウォームアップ時間が延びる可能性があります。
- 温度、湿度の高い場所に保管しないでください。
- 中が結露して水分がたまったマウスピースを使用して呼気測定を行わないでください。常にきれいなマウスピースで呼気測定を行ってください。
- アルコール検知器はお客様ご自身で行う日常点検のほかに、定期メンテナンスが必要です。定期メンテナンスを行わずご使用された場合、精度の保証はできません。継続的にご使用いただく場合には、定期メンテナンス期限が切れる前に定期メンテナンスの実施をご依頼ください。
- アルコール検知器のセンサーは使用することで劣化します。半永久的に使用できるものでないため定期メンテナンスの実施をご依頼ください。
- 検知器やマウスピースは子供の手が届かないところに保管して下さい。

1.2 各部の名称

1. マウスピース
2. マウスピース挿入口
3. ステータス LED
4. ディスプレイ
5. 電源 / 選択 / アップボタン
6. メニュー / 取消し / ダウンボタン
7. バッテリーカバー

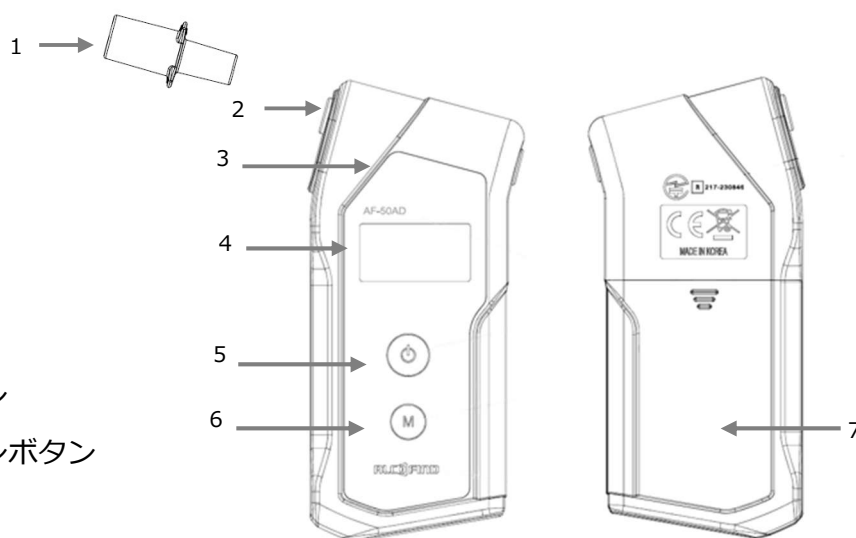

○基本操作方法

2.1 測定準備

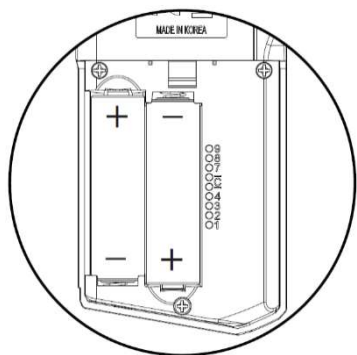

極性を間違えないように注意して、単三アルカリ乾電池 2 本を取付けてください

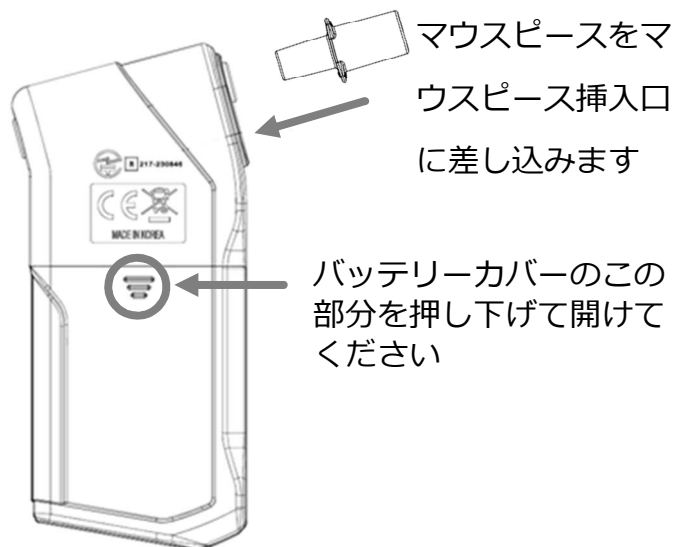

2.2 操作・測定方法

- ① 電源ボタンを「ピ」と鳴るまで押すと検知器に電源が入り、

“ALCOFIND”のロゴの後にアラーム設定値と、日時が表示されます。

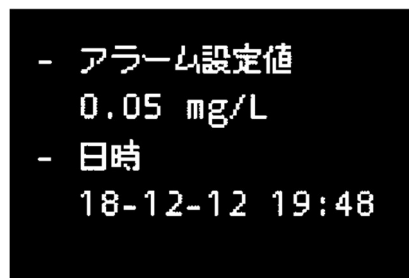

- ② 自動的にウォームアップが開始されます。

プログレスバーが右端まで伸びると「ピピ」と鳴って「吹込み開始」と表示されます。



- ③ マウスピースから呼気をゆっくり長く吹き込んでください。

- ④ 吹込んでいる間は「ピーー」と鳴り続け、ディスプレイには「吹込み中」とバーが表示されます。

「ピピ」と鳴るまで吹き込んでください。



- ⑤ 吹込みが成功すると自動的に分析が開始されます。

吹込みが正しく行われなかった場合は「吹込みエラー」が表示されます。電源ボタンを押して再測定を行ってください。



- ⑥ 数秒後（検出される呼気のアルコール濃度によって異なります）分析された呼気のアルコール濃度（mg/L）が表示されます。最初の4秒間は電源ボタン、メニューボタンの操作は無効になりステータスLEDの点滅、ディスプレイの値表示、ピープ音を止めることはできません。

測定結果に応じて、ステータスLEDは次のように点滅します

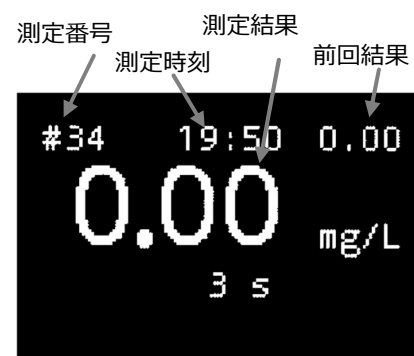

- 1) 測定結果がアラーム設定値を超えている場合：赤色 LED が点滅します。その時ビープ音も「ピピピピピ」と鳴り続けます。
 - 2) 測定結果がアラーム設定値以下の場合：緑色の LED が点滅します。
- ⑦ 測定結果が 4 秒間表示されると、ディスプレイは次の機能を実行できるようになります。

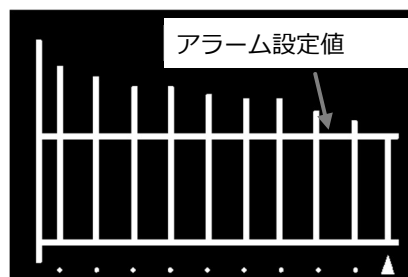

※再測定をする場合は電源ボタンを短く押してください

- ⑧ 終了：電源ボタンを「ピピピピ」と鳴るまで長押しすると「電源オフ」と表示された後、電源が切れます。
- ※本検知器は約 3 分間何も操作を行わないと自動的に電源が切れます。



2.3 トラブルシューティング



メッセージ	意味	対処
吹込みエラー	呼気が正しく吹き込まれませんでした	電源ボタンを押して再測定を行ってください 測定時は、呼気をゆっくり長く吹込んでください
電池残量不足	電池残量が不足しているため、測定出来ません	新しい電池と交換してください
有効期限警告 (アラーム機能)	出荷日から (365 日) を超えました ※校正有効期限 (出荷日から 365 日) の目安としてください	定期メンテナンスをご依頼ください
測定回数制限超え	測定回数制限 (2,000 回) を超えました	定期メンテナンスをご依頼ください
ドレンエラー	吹込み中に唾液やマウスピース内の結露水等がセンサーに浸入しました	約 20 分待機し、再度測定してください
使用温度範囲外	使用温度範囲外のため測定できません	検知器を使用温度範囲内 (5℃～35℃) の場所に戻し、しばらく周囲温度に慣らしてから再度測定してください

※この製品の保証期間は、保証書記載日 (商品出荷日) から 1 年もしくは測定回数が 2,000 回に達した期間の短い方となります。

○基本メニューと設定方法

メニューの選択方法

電源ボタンを押してウォームアップが開始されてから、メニューボタンを長押しするとメニュー画面になります。

カーソルの基本操作

- ① カーソルを上には移動するには、電源ボタンを短く押します。
- ② カーソルを下には移動するには、メニューボタンを短く押します。
- ③ 選択したオプションに入るには、電源ボタンを長押し（2 秒間）します。
- ④ 取り消し、前の画面に戻るには、メニューボタンを長押し（2 秒間）します。
- ⑤ 設定値を変更して確定するには、電源ボタンとメニューボタンを同時に「ピー」と鳴るまで長押し（2 秒間）します。

3.1 測定結果

※最新の測定結果が表示されます

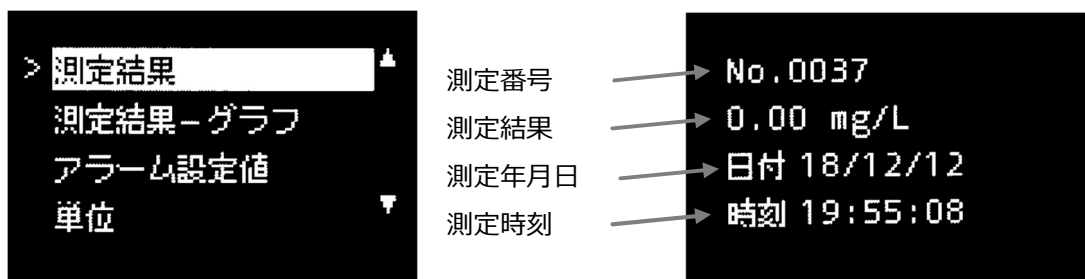

- ① 測定結果を選んで、電源ボタンを長押しします。
- ② 前の測定結果を表示するには、メニューボタンを短く押します
- ③ 次の測定結果を確認するには、電源ボタンを短く押します
- ④ メニューに戻るには、メニューボタンを長押し（2 秒間）します。

3.2 測定結果グラフ表示

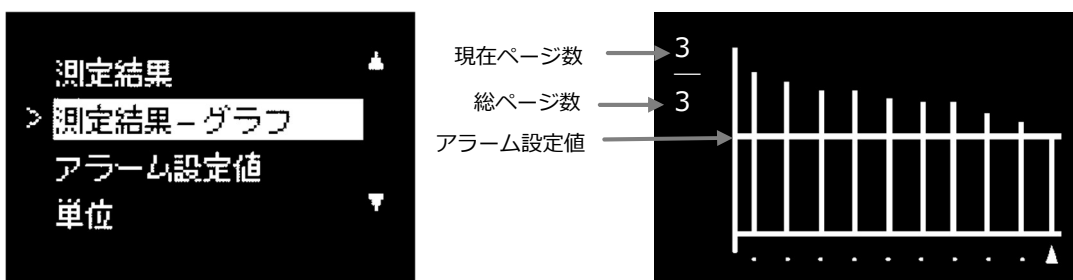

記録されている測定結果が棒グラフで表示されます。測定結果がアラーム設定値より高いかどうかを一目で確認することができます。※測定値が 0.03mg/L 以下の場合は 0.00mg/L 表示となります。

- ① 画面には過去10回分の測定結果が表示され、左上には現在ページと総ページ数が表示されます。前のページを表示するには、電源ボタンを短く押します。
- ② 次のページを表示するには、メニューボタンを短く押します。
- ③ メニューに戻るには、メニューボタンを長押し（2 秒間）します。

3.3 アラーム設定値

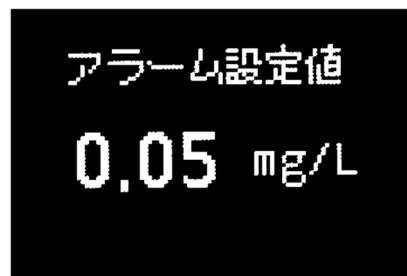
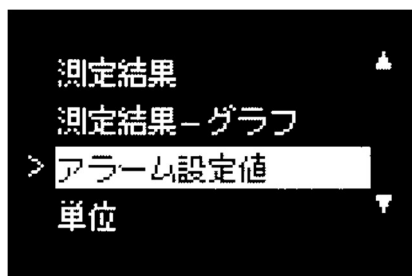

測定値がアラーム設定値を超えるとステータス LED が赤で点滅し「ピピピピピ」と音が鳴り続けます。アラーム設定値以下の場合には緑色の LED が点滅します。

また、グラフ表示の場合、アラーム設定値で横線が表示されます。

アラーム設定値 (初期設定値:0.05mg/L)

- 0.05 ~ 0.50 mg/L (0.05mg/L 刻みで変更が可能)
 - OFF
- ① 値の上下は、電源ボタンまたはメニューボタンを短く押します。
 - ② アラーム設定値を変更して確定するには、電源ボタンとメニューボタンを同時に「ピー」と鳴るまで長押し (2 秒間) します
 - ③ メニューに戻るには、メニューボタンを長押し (2 秒間) します。

3.4 単位

測定単位は通常(道路交通法の酒気帯び運転の基準値単位)「mg/L」で表示されます。(初期値表記 : mg/L)

「0.1mg/L」は呼気 1 L の中に 0.1mg のアルコールが含まれていることを表しています。

3.5 画面の明るさ

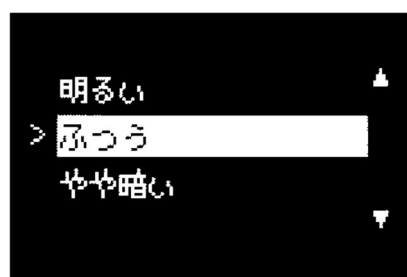
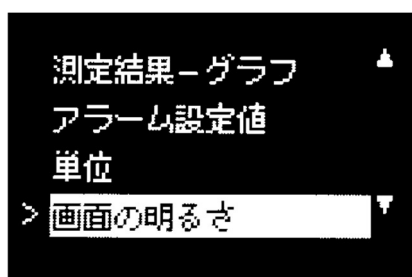

ディスプレイの明るさを設定できます。

設定範囲 : 明るい ⇔ ふつう ⇔ やや暗い

- ① 値の上下は、電源ボタンまたはメニューボタンを短く押します。
- ② 設定値を変更して確定するには電源ボタンとメニューボタンを同時に「ピー」と鳴るまで長押し (2 秒間) します。
- ③ メニューに戻るには、メニューボタンを長押し (2 秒間) します。

初期設定 : ふつう

3.6 音量

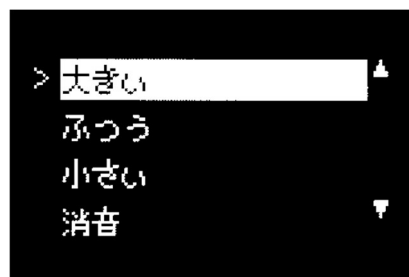
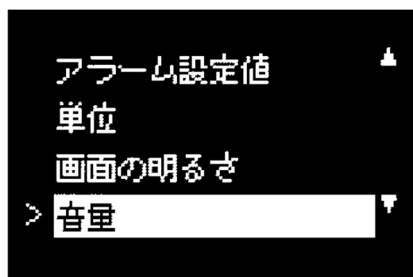

アラームや操作時の「ピ」と鳴る音量を設定できます

設定範囲：大きい ⇄ ふつう ⇄ 小さい ⇄ 消音

- ① 値の上下は、電源ボタンまたはメニューボタンを短く押します。
- ② 設定値を変更して確定するには電源ボタンとメニューボタンを同時に「ピー」と鳴るまで長押し（2 秒間）します。
- ③ メニューに戻るには、メニューボタンを長押し（2 秒間）します。
初期設定：大きい

3.7 インフォメーション

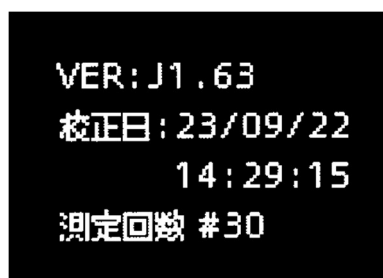
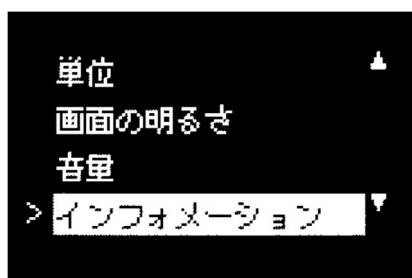

機器管理の目安として、検知器の詳細情報を確認できます。

- ① ファームウェアのバージョン
 - ② 校正日 ……製造時の校正日時を表示します。
 - ③ 実施された測定の総数……測定エラーの回数も含まれます。
- メニューに戻るには、メニューボタンを長押し（2 秒間）します。

3.8 Bluetooth

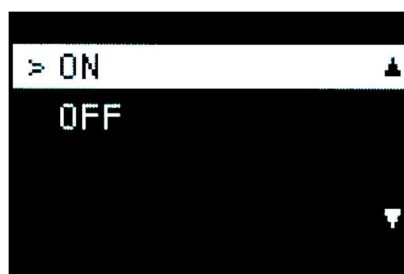

- ① 値の上下は、電源ボタンまたはメニューボタンを短く押します。
- ② 設定値を変更して確定するには電源ボタンとメニューボタンを同時に「ピー」と鳴るまで長押し（2 秒間）します。
- ③ メニューに戻るには、メニューボタンを長押し（2 秒間）します。
初期設定：ON ※使用しない場合は消費電力削減のため OFF をお勧めします。

3.9 言語

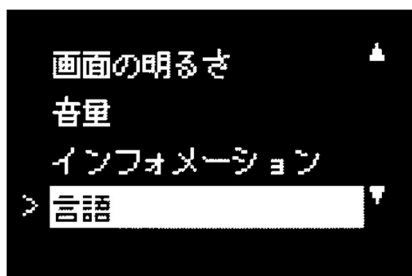

ディスプレイの表示言語を設定できます

設定言語：日本語 ⇔ ENGLISH（英語）

○仕様

表示アルコール濃度範囲	0.00 ~ 2.50 mg/L
精度	±0.025 mg/L (at 0.50 mg/L, at 25 °C)
ウォームアップ時間	測定された呼気アルコール濃度が 0.25mg/L の場合 10 秒以内(測定された呼気アルコール濃度によって異なります)
分析時間	約 4 秒 (0.000 mg/L) 、約 8 秒 (0.25 mg/L) *分析時間は試験条件や環境により異なります。
センサー	電気化学式 (燃料電池) センサー
保管温度範囲	-5 ~ 40 °C (湿度 5 ~ 80% 結露なきこと)
使用温度範囲	5 ~ 35 °C (湿度 5 ~ 80% 結露なきこと)
電源	単三アルカリ乾電池 2 本
通信方式	Bluetooth® 5.2 Low Energy
測定データ表示容量	100 回 (測定結果・測定番号・日付・時刻・グラフ表示)
外形寸法(幅 x 高さ x 厚さ)	60 x 128 x 24 mm
質量	130 g (乾電池含む)
バッテリー寿命	約 1,000 回測定
校正有効期限	保証書記載日 (出荷日) より 12 ヶ月 (365 日) もしくは測定回数 2,000 回に到達した期間の短い方
付属品	○本体 ○マウスピース ○収納ケース ○取扱説明書

○保証書

この製品の保証期間は**保証書記載日（商品出荷日）から1年もしくは測定回数が2,000回に達した時点**（どちらか早い方）となります。

本製品の保証義務は本取扱説明書記載の“注意事項”を守り、使用範囲内のご使用の場合に限り発生します。保証期間内であっても、

製品の傷、自然災害、お客様の不注意、誤使用、改造、認定外の業者によって修理された場合は、有償での修理・交換となりますのでご了承ください。

※測定回数 2,000 回が迫っている・保証期間が近づいている場合は弊社サンコーテクノ株式会社まで定期メンテナンスの実施をご依頼ください。

保証書

製品名

呼気アルコール検知器

★シリアルNo.（製品本体に記載）

AF-50 AD

保証期間 **1 年間**

より

★お客様ご記入欄

フリガナ

お名前

ご住所 〒

TEL () -

※お客様の正常なご使用状態で万一故障した場合には、本保証書に記載された期間、規定のもとに修理を致します。修理をご依頼の際は、必ず本保証書を添付してください。また、保証書の再発行は行いませんので、紛失しないように大切に保管してください。★印の欄は、お客様にご記入いただくものです。

サンコーテクノ株式会社

機能材本部 / 〒 270-0107 千葉県流山市西深井 1028-14



0120-071-735

FAX 04-7155-6325 URL <http://st-alc.com/>